

# DÖRRAR OCH PORTAR I SVENSK KVALITET.

Dieden-Ekodoor tillverkar dörrar och portar som både hantverkare och husägare uppskattar. Svensktillverkade. Säkra. Hållbara. Prisvärda. Snygga. Flexibla. Ibland skraddarsydd. Alltid med hög kvalitet och lång livslängd. Öppna dörren och kliv in i vår värld!



KLASSADE DÖRRAR



UR OCH SKUR



ENERGI

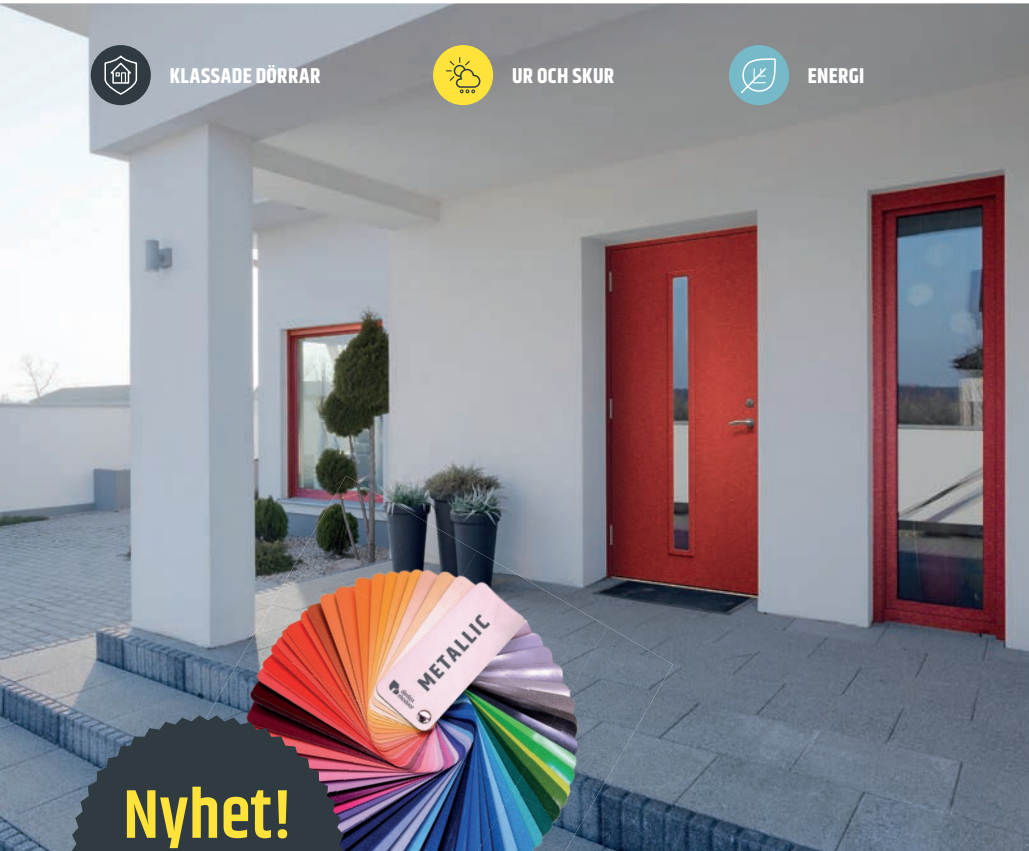

**Nyhet!**

Ytterdörrar  
i metallic.



“När hantverkaren  
själv får välja.”



Vipporten 1928, lättmonterad och flexibel.

 **dieden  
ekodoor**  
dieden-ekodoor.se

Med hög  
kvalitet  
i fokus.

12



20



22



38



42



32



33



34

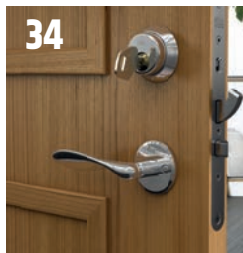

56



## INNEHÅLL

### YTTERDÖRRAR

### GARAGEPORTAR

### INNERDÖRRAR

## VÅRDA DÖRRARNA

Tänk på att vaxa din dörr minst en gång per år för lång hållbarhet.

Läs mer om vårt dörrvax på [www.dieden-ekodoor.se](http://www.dieden-ekodoor.se)



- 4 - 5 Om oss - Högsta kvalitet
- 6 Dörren som håller vad den lovar
- 7 Tillval ENERGI, UR OCH SKUR & KLASSAD DÖRR
- 8 Presentation av vår hemsida
- 9 Så funkar informationen
- 10 En dörr för varje behov
- 11 Berättelsen om Vittsjö-dörren
- 12 - 19 SAMTID** - Stilrena dörrar med modernt uttryck
  - 12 - 13 Samtid - Dörrar utan glas
  - 14 - 19 Samtid - Dörrar med glas
- 20 - 21 RETRO** - Vår serie med tidstypiska dörrar för 40- 50- och 60-tals entrén.
- 22 - 25 TRADITION**
  - Dörrserien med ett klassiskt formspråk och fina detaljer.
  - 22 - 23 Tradition - Dörrar utan glas
  - 24 - 25 Tradition - Dörrar med glas
- 26 - 27 PARDÖRRAR** - Dubbelt så mycket dörr
- 28 - 29 SIDOLJUS och ÖVERLJUS**
  - Høj värdet på entrén och släpp in ljuset i hallen
- 30 - 31 ENTRÉTAK** - Skydda dig mot regn
- 32 - 35 VAL & TILLBEHÖR** Ytterdörr
  - 32 - 33 Kulör, material och glas - Valen som gör din dörr
  - 34 - 35 Handtag och lås
  - 36 MÅT FÖR DÖRRBYTTE - Måttbeskrivning och information för dörrar
  - 37 CHECKLISTA Ytterdörr
- 38 - 39 DESIGNPORTEN** (Träport) - Våra klassiska träportar i hög kvalitet går att få som både vippport och slagport. Även i samma design som din dörr.
- 40 - 41 PANELPORT** (Träport)
- 42 - 43 FAVORIT** (Stålport) - Sveriges genom tiderna mest sålda portmodell!
- 44 - 45 BARBRO** (Stålport) - **NYHET**
- 46 - 47 PORT 1928** (Stålport)
- 48 - 49 TAKSKJUTPORT** (Stålport)
- 50 GALLERPORT** (Stålport)
- 51 STÅL- OCH BRANDDÖRR**
- 52 - 53 TILLBEHÖR / GARANTI
  - 54 MÅT FÖR PORTBYTTE - Måttbeskrivning och information för portar
  - 55 CHECKLISTA Garageport
- 56 - 58 INNERDÖRRAR** - Tidlösa kvalitetsdörrar även inomhus
- 58 TILLBEHÖR, VAL & MÅTT**
  - Handtag, glasning, kulör, material och mått för innerdörrar



# VAR TRYGG MED DIEDEN-EKODOOR!

Dieden-Ekodoor är en välkänd tillverkare av ytterdörrar sedan många år. Vi är dessutom marknadsledare i Sverige när det gäller både vipportar och slagportar. Med oss kan du vara trygg genom hela köpet – och lång tid efteråt!





Med hög  
kvalitet  
i fokus.

## HÖG KVALITET ÄR ALLTID STANDARD

**Hos oss får du dubbla ramträ, aluminiumplåtar och kraftig karm i alla dörrar. Vi gör ingenting utan att se till att det håller hög kvalitet.**

Eftersom vi vet hur pålitliga våra dörrar är kan vi lämna 15 års garanti på formstabiliteten och 5 års fabriksgaranti. En trygghet både för den som gör installationen och för dem som ska använda dörren.

Kvalitén på våra dörrar syns självklart på utsidan. Men hög kvalitet är mer än ett synintryck. Det både känns och hörs! För oss är det självklart att en bra dörr håller för att öppnas och stängas tusentals gånger. Bland annat därför kan vi CE-märka varje dörr vi tillverkar. Tillverkningen är miljö- och kvalitetssäkrad enligt ISO 9001 och ISO 14001.

Tillvalen Energj, Ur och Skur samt Klassade dörrar är alla baserade på vår höga kvalitet. Dessutom har de "extrautrustats" för att lösa tydliga problem hos våra kunder.

### Hemligheten bakom vår höga kvalitet är ett stort hantverkarskunnande och gedigna konstruktioner.

Hos Dieden-Ekodoor väljer du ur ett brett sortiment av ytterdörrar och garageportar, där allt håller hög kvalitet. Genom avtal med andra leverantörer tillhandahåller vi även närliggande produkter som du kan behöva.

Våra kunder är återförsäljare, byggtreprenörer och husfabriker i norra Europa, främst i Sverige. Eftersom vi har en flexibel tillverkning i Sverige som snabbt kan ställas om har vi möjlighet att tillverka precis de dörrar våra kunder vill ha. Har du ett problem som går att lösa med en specialtillverkad dörr är det oss du ska prata med.

Alla våra ytterdörrar är CE-märkta, där underlaget till CE-märkningarna är provningar utförda av RISE. Vi är miljö- och kvalitetscertifierade.

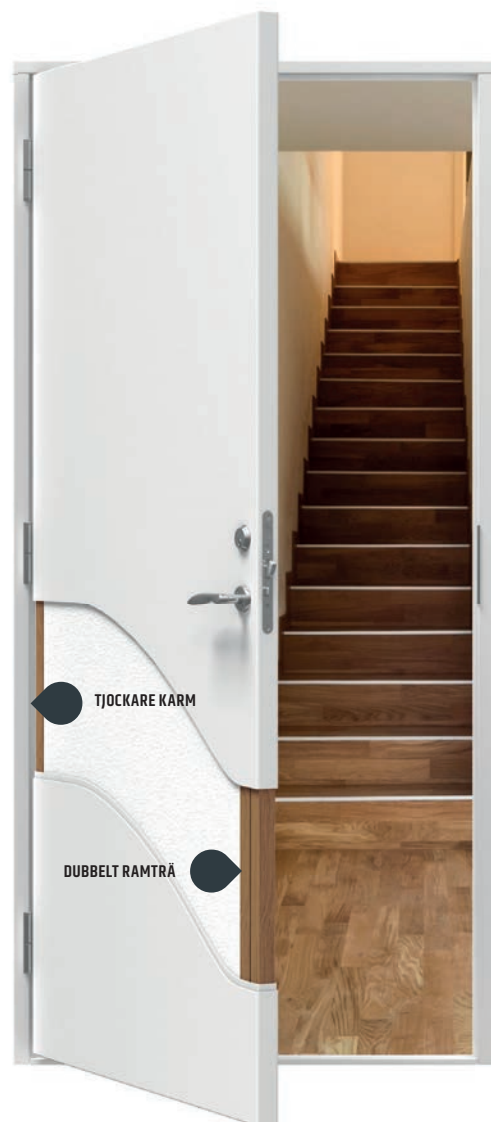

## CERTIFIKAT OCH MÄRKNINGAR



ISO 9001



ISO 14001



# DÖRREN SOM HÅLLER VAD DEN LOVAR

En ytterdörr kan förändra intrycket av ett helt hus. Samtidigt räcker det inte med snygg design. Ytterdörren ska både stå emot tidens tand och flitig användning – och det gör alla våra dörrar.

Med mer än 110 års erfarenhet från dörrbranschen vet vi hur man bygger robusta dörrar av högsta kvalitet. Dessutom ser vi till att alla våra dörrar är anpassningsbara efter behov. I den här katalogen presenterar vi vårt breda sortiment, där det finns minst en dörr för varje hus och varje tycke och smak. På vår hemsida är det också möjligt att designa den egna drömdörren!



**DÖRRAR MED KLASS**  
BRAND – LJUD – INBROTT

**GARANTI**

Alla våra dörrar har  
15 års formgaranti och  
5 års fabriksgaranti.



# TILLVAL

Dörrar med tillvalen **Energi, Ur och Skur** samt **Klassad** är märkta med egna symboler i katalogen. Se nedan.



## FÖR ENERGISMARTA MILJÖVÄNNER

Dörrar med tillvalet Energi släpper ut upp till 30 % mindre energi.

Energifönster har funnits länge. Nu finns även "energidörrar". Utvecklingen av tillvalet Energi är ett resultat av vår satsning på energi-besparing och en minskad miljöbelastning.

Konstruktionen i en dörr som utrustas med tillvalet Energi är tätare och dörren har dessutom tjockare isolering. Dörrar som har fönster och tillvalet Energi har alltid super-energiglas.

U-värdet på dörrbladet är 0,47 och på hela dörren inklusive karm är U-värdet 0,79. Det betyder att med en marginell merkostnad för tillvalet Energi minskar värmeförlusterna via dörren med upp till 30%.

Med tillval Energi har vi skapat en ny standard för ytterdörrar, utan att kompromissa med utseendet!



## FÖR UTSATTA LÄGEN

Hus nära kusten eller med entrén mot söder kan behöva en dörr som tål extra tuffa förhållanden. Med tillvalet Ur och Skur ger vi dörren ett extremt slitstarkt ytmaterial.

Sol, vind, sand, fukt och salt sliter hårt på alla ytor och material. För just sådana förhållanden har vi tagit fram tillvalet Ur och Skur.

Det innebär att vi förser dörren med ett slitstarkt ytmaterial som inte räds några förhållanden, oavsett om det är stekande sommarsol, iskalla vinternätter eller stormar med ihållande regn.

Alla våra dörrar har 15 års formgaranti och 5 års fabriksgaranti för extra trygghet.

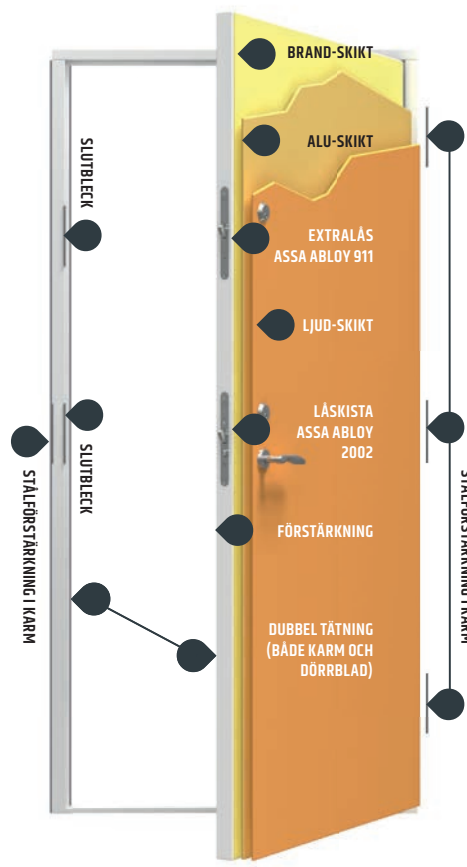

## FÖR HÖGRE SÄKERHET

Den som vill ha en dörr med ännu högre säkerhet mot inbrott, ljud och brand väljer ur vårt klassade sortiment.

Med tillvalet Klassad stängs fyra oönskade besökare ute från hemmet - tjuvar, ljud, brand och rök. Faktum är att med detta tillval har vi skapat en av de första klassade trädörrarna i hela Europa.

Vid Statens Provningsanstalt har dörrarna stått emot inbrottsprovornas angrepp och är därför klassade som RC2 eller RC3 enligt EN 1627.

### Möjliga tillval

- Inbrott: Klass RC2 eller RC3
- Ljud: RW 40 (-1;-4) dB eller RW 43 (-1;-3) dB
- Brand: EI 30

(Bilden visar en klassad dörr i ljud brand och RC3.)

# WEBBSHOPEN — ETT ENKELT VAL!

Beställ via vår hemsida. Hämta och betala hos din lokala bygghandel. Tryggt och säkert!



Besök vår webbshop när du ska välja dörr eller port. På hemsidan finns all information om våra produkter, vad som skiljer dem åt och vilka tillval du kan göra.

Det är lätt att hitta rätt och du beställer direkt på sidan.

## UPPTÄCK OCH JÄMFÖR

På [www.dieden-ekodoor.se](http://www.dieden-ekodoor.se) ser du hela vårt sortiment av dörrar och portar. Allt är överskådligt och i vår dörrväljare kan du också ladda upp en bild på huset, för att se hur olika dörrar ser ut i rätt omgivning.

## VÄLJ OCH FORMGE

När du väljer yta, material, glas, eventuell klassning och andra tillval i webbshopen justeras priset automatiskt. Vill du beställa direkt hos en av våra återförsäljare kan du med fördel välja dörr i webbshopen, skriva ut ett produktblad och ta med det till butiken när du beställer.

## HÄMTA OCH BETALA

När vi har levererat beställningen till din valda återförsäljare hämtar du ut och betalar där. Ska du montera dörren själv hittar du guider för detta på vår hemsida.

Aktuella priser hittar du på webben.



dieden-ekodoor.se

## SÅ HITTAR DU EN DUKTIG ÅTERFÖRSÄLJARE NÄRA DIG

Vi samarbetar med duktiga återförsäljare i hela landet och våra produkter finns i många dörrutställningar. Kontaktinfo till samtliga återförsäljare och utställningar hittar du på vår hemsida.



# SÅ FUNKAR INFORMATIONEN

Det ska vara enkelt att välja rätt dörr. Därför har vi samlat alla fakta direkt vid varje dörrmodell.

## DÖRRMODELL/NAMN ————— JUBEL 0300 EK

### KULÖR

Dörren går att få i vitt, valfri NCS- eller RAL-färg.

### TRÄSLAG

Dörren går även att få i något av våra träslag. Se prislista eller besök [www.dieden-ekodoor.se](http://www.dieden-ekodoor.se) för att se vilka träslag som gäller för respektive dörr.

### TILLVAL

Läs mer om våra tillval på sid 7.



Tillval  
**ENERGI**



Tillval  
**UR OCH SKUR**



Tillval  
**KLASSADE DÖRRAR**

## JUBEL 0300 EK



Med hög  
kvalitet  
i fokus.

### STANDARD- UTFÖRANDE

Standard för våra dörrar innebär högsta kvalitet med dubbelt ramträ, **15 års formgaranti** och **5 års fabriksgaranti**.

### YTTERDÖRRAR SID 12 – 27

På produktsidorna hittar du allt du behöver veta om våra dörrar.

## HITTA RÄTT

För att det ska vara enkelt att hitta rätt dörr har vi delat in våra ytterdörrar i serier.

### SAMTID



### RETRO



### TRADITION



# EN DÖRR FÖR VARJE BEHOV

Alla våra ytterdörrar, innerdörrar och garageportar är svensktillverkade och håller riktigt hög kvalitet. I ett brett sortiment finns minst en dörr för varje behov.

Vi  
öppnar  
dörrar.

## UNDERHÅLLSFRI PORT

Japp, smidigare blir det inte. Favorit är en storsäljare som håller i längden.

**SID 44 – 45**

## INNERDÖRR

Snygga och lättmonterade. För alla typer av rum.

**SID 56 – 57**

## PARDÖRR

Alla dörrar i sortimentet finns också som pardörr.

**SID 26 – 27**

## ENTRÉTAK

Snygga skydd för regnet.

**SID 30 – 31**

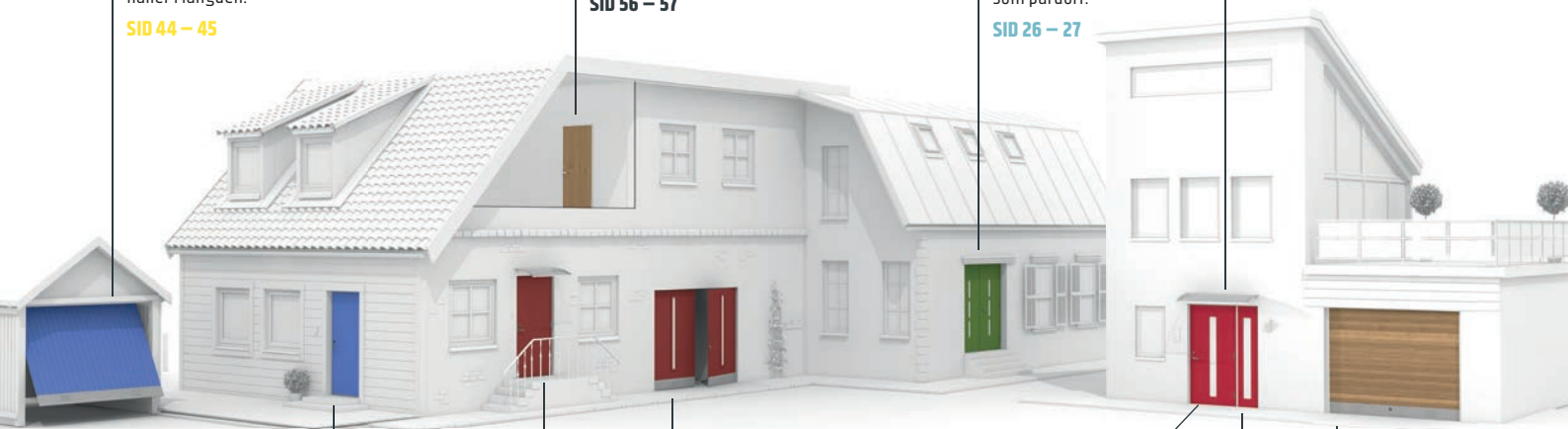

## UR OCH SKUR-LÄGE?

Utsatta lägen med sol och ruskväder sliter hårt på många dörrar. Men inte om de har utrustats med tillvalet Ur och Skur!

**SID 7**

## PÅ SÄKRA SIDAN

Vi är en av de första leverantörerna i Europa med klassade dörrar i trä. Flera modeller kan även fås säkerhetsklassade. Brand Ljud och Inbrott.

**SID 7**

## REJÄLA PORTAR

Våra gedigna designportar i trä finns som både vipp- och slagport. Extra elegant blir det med samma design på port och ytterdörr.

**SID 38 – 41**

## ENERGISNÅL

Sänk dörrrens U-värde med 30%!

**SID 7**

## SIDOLJUS

Ett sido- eller överljus gör underverk i mörka entréer.

**SID 28**

## VIPPORT

En funktionell och tålig lösning som kräver minimalt utrymme.

Vi har vipportar i olika utföranden och i både trä och stål.

**SID 38 – 50**

s 12 – 37

## YTTERDÖRRAR

Våra ytterdörrar finns i många modeller och med olika tillval för speciella förutsättningar och behov. Samtliga omfattas av 15 års garanti på formstabiliteten och 5 års fabriksgaranti.

s 38 – 55

## GARAGEPORTAR

Våra svensktillverkade garageportar finns i modeller och färger som passar alla hus och omgivning. Välj mellan vipport och slagport – kanske i samma design som din ytterdörr?

s 56 – 58

## INNERDÖRRAR

Vi har moderna och klassiska innerdörrar som är ett lyft för vilket hem som helst. Många passar på att köpa innerdörrar när de ändå ska ha ny ytterdörr.



# DIEDEN-EKODOOR ÖPPNAR DÖRRAR.

#1

Vittsjödörren

är ett vinnande  
samarbete.

## VITTSJÖDÖRREN

Vi har med stolthet inlett ett spännande samarbete med Vittsjös damlag i fotboll. Det bygger på organisation, vilja & inspiration, idé & finlir, målmedvetenhet och riktigt hög kvalitet.

Vi är oerhört stolta över resultatet!



Läs mer om Vittsjödörren  
och hela vårt övriga  
sortiment på webben.

 **dieden  
ekodoor**  
dieden-ekodoor.se

# SAMTID

Samtid kännetecknas av enkla rena linjer och tidlöshet. Men också av uttrycksfrihet, där en enkel bas tillåter influenser från olika stilar.

## SAMTID | DÖRRAR UTAN GLAS

Modern,  
enkelt och  
avskalad.

NOVA 9600

JUBEL 0100

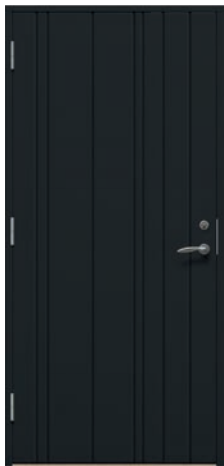

JUBEL 0200



JUBEL 0300 TEAK



BRÖBY 1500



VARBERG 1200



UR OCH SKUR 3600



OSLO 1000 FURU



PLUS 4000

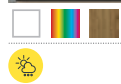

MERIT 3000

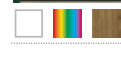
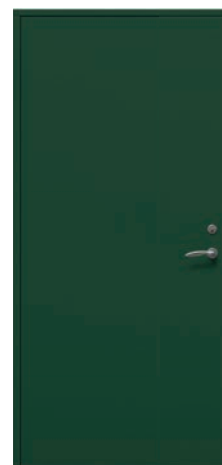

NOVA 9600



NACKA 1300



LUND 1700

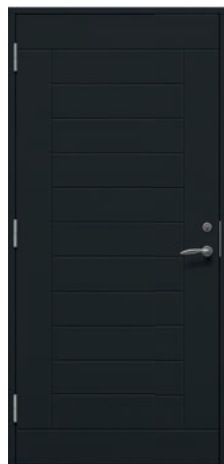

LOMMA 1600



HYLTA 9700



KALMAR 1100 EK



Våra dörrar levereras som standard med list i samma kulör som dörrbladet. Alla Dieden-Ekodoors ytterdörrar kan fås som pardörr.



Fönster ger  
extra ljus in.

JUBEL 01E1



JUBEL 02E1 EK



JUBEL 03E1





OSLO 1011



OSLO 1017



OSLO 1003



OSLO 1036 TEAK



OSLO 10G1



OSLO 1001



OSLO 10G2



OSLO 10F1 FURU



OSLO 10E1



Alla våra dörrar med utanpåliggande lister fräser vi från helt stycke. Gediget och hållbart!

OSLO 10F1 SPRÖJS



OSLO 10Y1



OSLO 103Y



OSLO 105Y



OSLO 10H8



# SAMTID | DÖRRAR MED GLAS

OSLO 10E2



OSLO 1009



OSLO 10FF



OSLO 103B



OSLO 10B3 EK



HYLTA 9722



PLUS 40H1



PLUS 40J1



PLUS 40C1



PLUS 40D3



PLUS 40G1 TEAK



PLUS 40G2



PLUS 40G3



MERIT 30C1



MERIT 30EF



MERIT 30E1



MERIT 30G1



MERIT 30G2



MERIT 30G3 TEAK



MERIT 30Y1



MERIT 303Y



MERIT 305Y



MERIT 30CH EK



VITTSJÖ 04V2



Alla våra dörrmodeller finns även som pardörrar!



VARBERG 1211



VARBERG 12YI TEAK



VARBERG 1217



NACKA 133B



LUND 1713



# SAMTID | DÖRRAR MED GLAS

LOMMA 163B



LOMMA 1604



LOMMA 1617



GENEVE 7521



KALMAR 1101 EK



UR OCH SKUR 3GC1



UR OCH SKUR 3GG1



UR OCH SKUR 3GG2



UR OCH SKUR 3GG3



UR OCH SKUR 3GEF



UR OCH SKUR 3GE1



UR OCH SKUR 3GCH



UR OCH SKUR 3GY1



UR OCH SKUR 3G3Y



UR OCH SKUR 3GSY









# RETRO

Vår serie Retro inspireras av 40-, 50- och 60-talet – en tid då många av Sveriges "moderna" hem byggdes. Funktionalismen är ett karaktärsdrag för denna tid, som fortfarande påverkar och präglar våra idéer om hemmet.

**RETRO** | FÖR HUS FRÅN 40-50-60-TALET

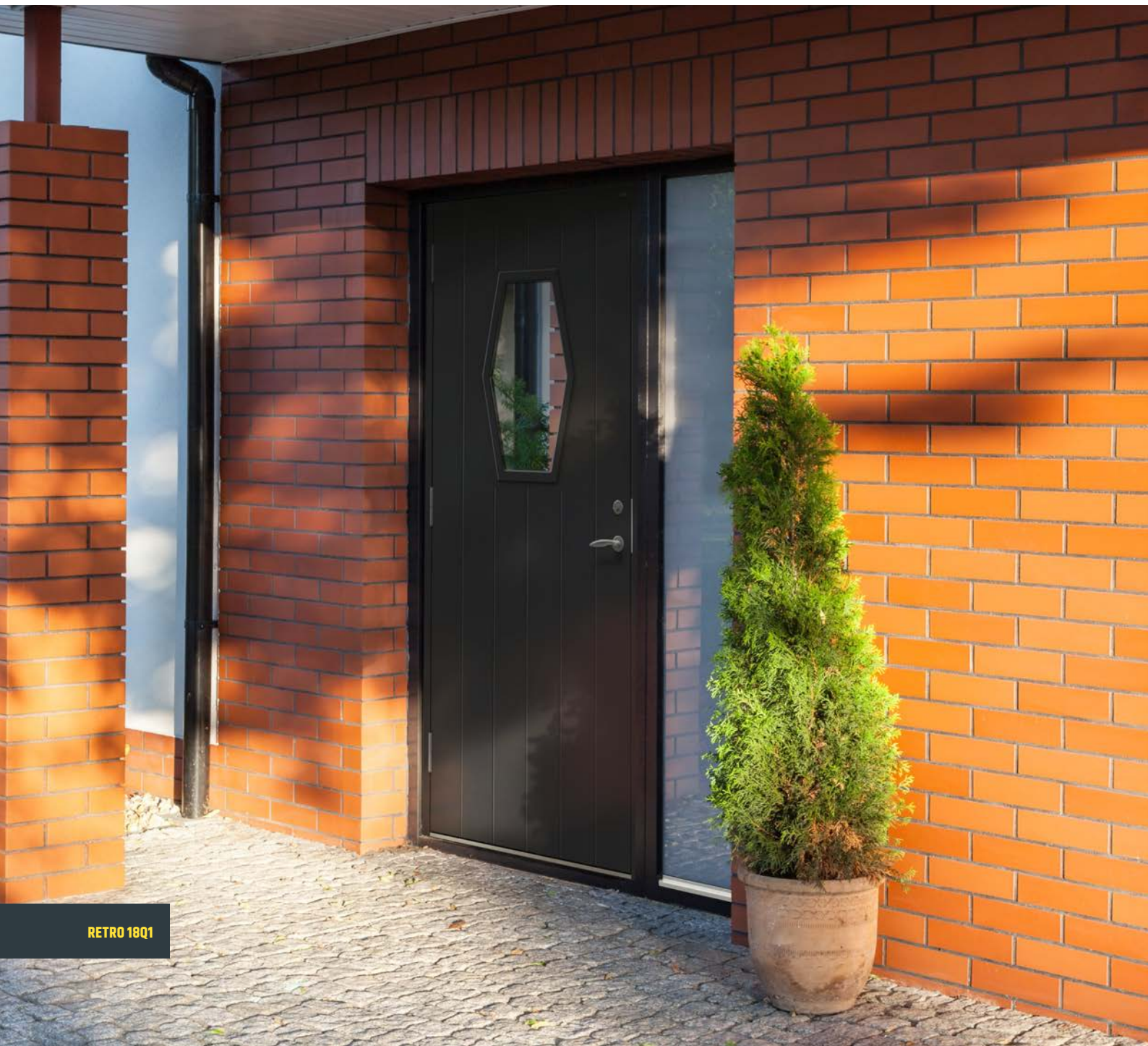

RETRO 1800



RETRO 1800

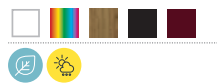

RETRO 18E1



RETRO 18Q1



RETRO 18Q1 EK



## Alla dörrar i Retroserien finns i:

- Vitt (HDF\*)
- Valfri NCS (HDF\*)
- Ebenholtssvart Gabon (lasyr)
- Mahognyröd Gabon (lasyr)
- Ek (grundoljad)

\*Obs! Tänk på att målad HDF är täckmålad. Har ej "trästruktur" som hos Gabon och Ek.



**Tidstypisk.  
Gedigen.  
Funktionell.**

## Dörr och port i samma design

För en enhetlig fasad så kan du få i princip alla våra dörrar även som garageport.

Våra DESIGN-portar i trä finns som vipp eller slagport.



# TRADITION

Tradition berättar mycket om våra estetiska värderingar. Vi tycker om balans, harmoni och gediget hantverk. Vi sätter stort värde i detaljer som har förfinats under många generationer.

## TRADITION | DÖRRAR UTAN GLAS



**Klassisk.  
Detaljerad.  
Elegant.**



BEVERLY 6300 TEAK



BEVERLY 6200



MALUNG 2500



VETLANDA 7700



DELSBO 7800



VITTORIA 3800



HAMBURG 3900

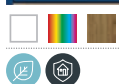

DALBY 7900



SKOG 9200

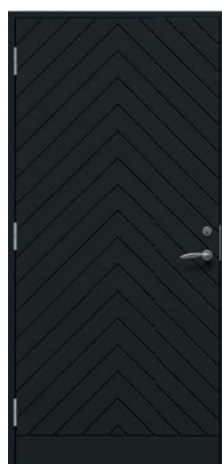

SKOG 9300

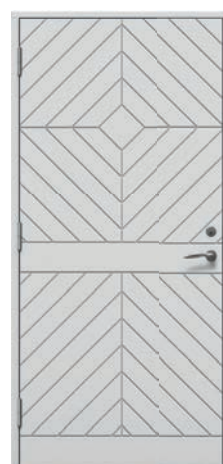

Läs mer om våra tillval  
på sid 7



ENERGI



UR OCH SKUR



KLASSADE DÖRRAR

Aktuella priser  
hittar du på  
webben.



Priser på hela vårt sortiment av  
dörrar, garageportar, sidoljus,  
överljus och tillbehör  
finns på webben.

dieden  
ekodoor

dieden-ekodoor.se

# TRADITION | DÖRRAR MED GLAS



BEVERLY 6302

DELSBO 7801



DELSBO 7804



DELSBO 7820 EK



BEVERLY 6304



BEVERLY 6310 TEAK



BEVERLY 6302



BEVERLY 6301



VISBY 2219



MALUNG 2510 EK



MALUNG 2514



VETLANDA 7701 FURU



VETLANDA 7704



VETLANDA 7736



VITTORIA 3817



HAMBURG 3916



SKOG 9203



SKOG 9303



DALBY 7910





# PARDÖRRAR

Pardörrar är en specialitet som vi är kända för. Även här ligger erfarenhet och hantverkskunnande till grund för produkter med väldigt mycket kvalitet för pengarna.

En vacker  
pardörr ska  
upplevas!



## ALLA VÅRA DÖRRMODELLER KAN ÄVEN FÅS SOM PARDÖRR

Pardörrar är en specialitet som vi är kända för. Vi gör även pardörrar till smalare öppningar och gör då dörrhalvorna olika breda utan att det syns. Olika delning kräver erfarenhet och hantverkskunnande. Det finns hos oss.

Våra pardörrar finns i utförandena Normal samt i vissa fall även i Ur och Skur. Se specifikation för varje dörrmodell (sid 12 – 25).

På [www.dieden-ekodoor.se](http://www.dieden-ekodoor.se) hittar du ännu fler modeller av våra pardörrar.



Vanlig pardörr, lika delning



Pardörr, olika delning

EXEMPEL

### SAMTID | PARDÖRR

OSLO 105Y PARDÖRR LIKA DELNING



MERIT 303Y PARDÖRR OLIKA DELNING



GENEVE 7521 PARDÖRR LIKA DELNING



EXEMPEL

### TRADITION | PARDÖRR

DALBY 7910 PARDÖRR OLIKA DELNING



HAMBURG 3900 PARDÖRR LIKA DELNING



LUND 1713 PARDÖRR OLIKA DELNING



# SIDO- & ÖVERLJUS

Hur får man en mörk hall att bli ljusare och trevligare?  
Komplettera ytterdörren med partier som släpper in överljus  
eller sidoljus. Ett enkelt sätt att lysa upp entrén!

Extra ljus-  
insläpp för  
en rymligare  
känsla.



## VI FÖRVERKLIGAR DIN IDÉ

När dagsljuset strålar in upplevs hela hallen som rymligare och mer välkomnande. Vi har ett stort utbud av standardmått - men skräddarsyr också entrépartier efter våra kunders idéer. Utmana oss gärna om du har tankar för en speciell entré eller om du vill lösa ett problem!

SL 110 TEAK



SL 110



SL F1



SL D3



SL 111



SL 321



SL B3



SL 3B EK



SL 631



SF 80



SF 81 SPRÖJS





# ENTRÉTAK

Ett entrétak i glas är inte bara ett omtänksamt sätt att välkomna gäster och besökare. Det är också ett snyggt och ljust komplement till den nya fina dörren.





## SNYGGT OCH SKYDDANDE

Stratus är ett entré tak av hög kvalitet i modern och elegant design. Det är underhållsfritt och har lång livslängd.

Stratus finns i två storlekar. Takskivan görs i 4 mm klar akryl, konsolerna av lackat stål och front- och väggprofilen av natureloxerat aluminium.

**STRATUS 1500**



**STRATUS 2050**



Aktuella priser hittar du på webben.



Priser på hela vårt sortiment av dörrar, garageportar, sidoljus, överljus och tillbehör finns på webben.

**dieden  
ekodoor**

dieden-ekodoor.se

# VAL & TILLVAL



Baskulören på våra dörrar är vit – men vi erbjuder enorma möjligheter när det gäller kulörer. Välj från hela NCS- och RAL-utbudet!

## OÄNDLIGA MÖJLIGHETER!

När det gäller kulörer på våra kvalitetsdörrar finns det nästan inga gränser. För en liten merkostnad går det att skapa ett unikt intryck, då vi erbjuder alla kulörer som finns i NCS- och RAL-utbudet.

Kulörprover för NCS och RAL finns i närmaste färg- eller byggbutik. Tänk på att kulörerna här i katalogen inte ska användas som exakt färgmätare, då trycket gör att de kan skilja sig mot verkligheten.

Här visar vi några exempel på kulörer som går att välja:

S 0580-Y



S 1070-Y10R



S 1080-Y40R



Färg får din dörr att sticka ut eller smälta in.

S 5040-Y80R



S 2565-R80



S 5040-R80B



S 4050-B20G



S 6530-G10Y



S 7000-N



S 4000-N



S 9000 N

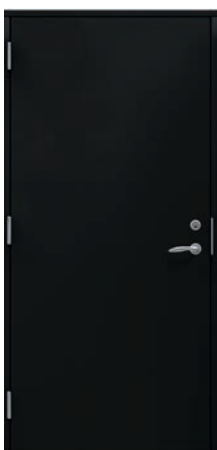

S 3040-R80B



... OCH MÅNGA FLER KULÖRER



\*Vi erbjuder även dörrar i metallic-kulörer. Läs mer på sid 59.



## TRÄSLAG

En trädörr ger ett gediget och välkomnande intryck.

De flesta dörrar i vårt sortiment finns i trä. I specifikationen för respektive dörr ser du vad som finns att välja på.

Grundutbudet för serierna Samtid och Tradition är ek, teak och furu. För Retro finns ek och gabon.

Beroende på tillgång kan vi även tillhandahålla ceder och vissa andra träslag.

Som standard levereras våra trädörrar med stående fanér, men vi har även tillvalet liggande fanér på alla trädörrar.

EK



TEAK



FURU

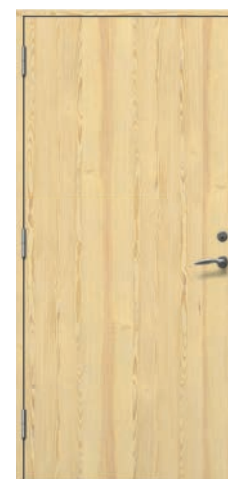

GABON - MAHOGRNY

GABON - EBENHOLTS

## LISTER

Dörrar och portar med utanpåliggande lister fräses vi från ett helt stycke. Det ger ett gediget intryck och bästa hållbarhet. Som standard är listen alltid i samma kulör som dörren.

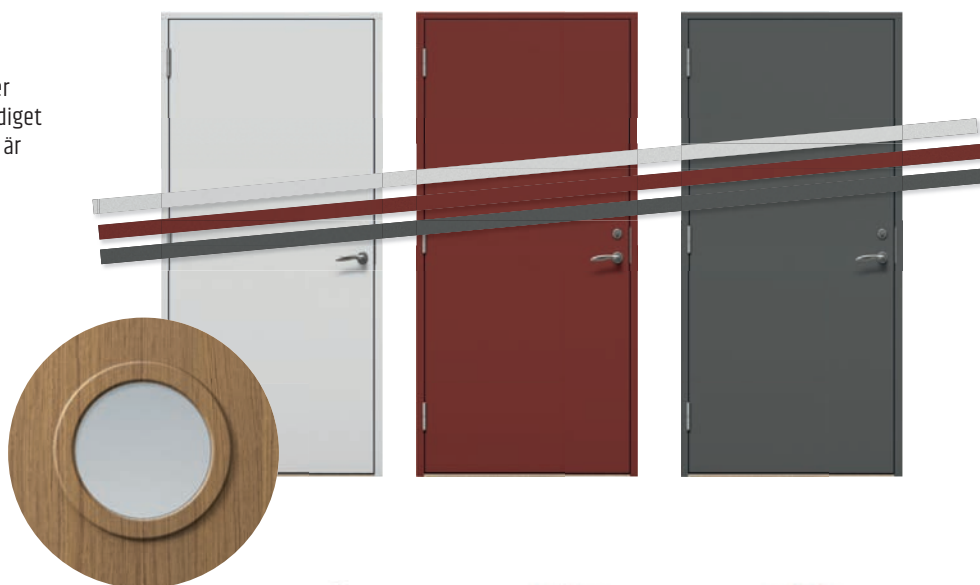

## GLAS

Vi erbjuder också stora möjligheter när det gäller glas till ytterdörrarna. Alla glas är isolerglas och det är även möjligt att få en helt egen form på glasöppningen.

Gör en skiss och utmana oss!



FROSTAT GLAS



RÖKFÄRGAT GLAS



FÄRGAT GLAS



COTSWOLD



DEKORGLAS



LINJEGLAS



KLARGLAS

# HANDTAG & LÅS

Vi vill naturligtvis använda handtag och lås som matchar våra dörrar när det gäller kvalitet. Därför är det alltid en skön känsla att öppna och stänga en dörr från oss.



**Yale Doorman**  
– monterat  
och klart!

## **YALE DOORMAN**

Vi erbjuder även Yale Doorman i vårt lås-sortiment.

**VI LEVERERAR MONTERAT  
OCH KLART I DIN DÖRR.**



## HANDTAG & BEHÖRSSATS

F1 - Aluminium silver  
F9 - Aluminium rostfri



TOKYO (F1)



STOCKHOLM (F1)



BONN (F1)



VITTORIA (F1)



VERONA (F1)



TOKYO (F9)



STOCKHOLM (F9)



BONN (F9)



VITTORIA (F9)



VERONA (F9)



### BEHÖRSSATS

För oval cylinder.



Finns både i aluminium silver och aluminium rostfri.

F1, F9



### BEHÖRSSATS

Med borta/hemma funktion för rund cylinder. Finns både i aluminium silver och aluminium rostfri.

F1, F9

## ASSA ABLOY HANDTAG, BEHÖRSSATS & LÅS

Mässing

Matt crome

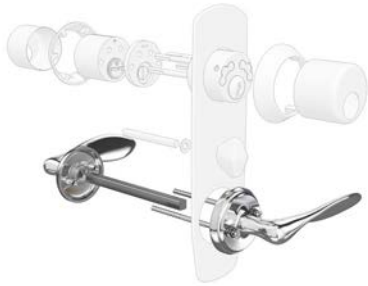

HANDTAG 1956

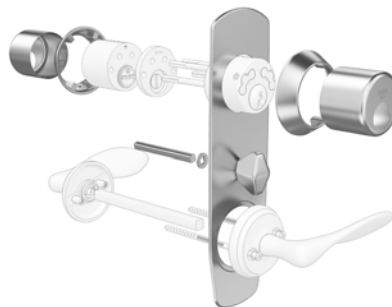

BEHÖRSSATS för rund cylinder och vredskylt

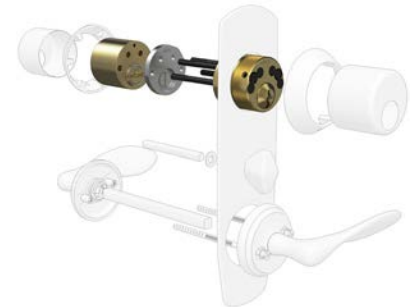

DUBBELCYLINDER 1312 för långskylt, inkl. 5 nycklar

## HÅLL FAST I KÄNSLAN

Att välja bra kvalitet ska löna sig. Inte bara i det visuella intrycket och i den långa livslängden. Den ska också höras och kännas - precis som när du öppnar och stänger en av våra dörrar.

Handtagen vi monterar på dörrarna tillverkas i Schweiz och vi använder trygga lås från ledande tillverkare i världen.

Vi tillhandahåller lås från ledande tillverkare i världen.



ASSA ABLOY



# MÄTTAGNING

## DÖRR SEDD FRÅN SIDAN

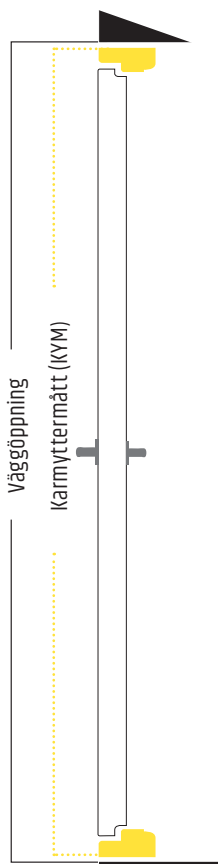

## DÖRR SEDD UPPIFRÅN



Det viktiga måttet är den totala väggöppningen. Det vill säga måttet från vägg till vägg och från golv till tak.

Vi rekommenderar ett spel på ca 2,5 cm på bredden och 1,2 cm på höjden mellan karm och väggöppning.

Mätning bör göras på flera punkter.

### OBSERVERA!

För enkeldörrar är handikapptröskel standard, men för pardörrar används massiv trätröskel som är högre. Enkeldörrar kan levereras med massiv trätröskel, vilket då ökar karmyttermåttets höjd med 10 mm.

## ENKELDÖRR STANDARD-, ENERGI- OCH KLASSAD DÖRR

MODUL	Dörrbladsmått (DBM)		Karmyttermått (KYM)	
	BREDD	HÖJD	BREDD	HÖJD
9 x 20	809	1922	890	1975
10 x 20	909	1922	990	1975
9 x 21	809	2022	890	2075
10 x 21	909	2022	990	2075

Standardstorlekar, karmdjup 105 mm

## ENKELDÖRR YTTERDÖRR "FRITID"

MODUL	Dörrbladsmått (DBM)		Karmyttermått (KYM)	
	BREDD	HÖJD	BREDD	HÖJD
9 x 20	825	1932	890	1978
10 x 20	925	1932	990	1978
9 x 21	825	2032	890	2078
10 x 21	925	2032	990	2078

## PARDÖRR MED LIKA DELNING PARDÖRR STANDARD

MODUL BREDD GÅNGDÖRR	DÖRRBLADSMÅTT (DBM)		BREDD	KARMYTTERMÅTT (KYM)	
	BREDD 2:A DÖRREN	HÖJD		BREDD	HÖJD
13 X 20	604	604	1922	1290	1985
14 X 20	654	654	1922	1390	1985
14 X 21	654	654	2022	1390	2085
15 X 21	704	704	2022	1490	2085
16 X 21	754	754	2022	1590	2085

## PARDÖRR MED LIKA DELNING PARDÖRR "FRITID"

MODUL	DÖRRBLADSMÅTT (DBM)		HÖJD	KARMYTTERMÅTT (KYM)	
	BREDD GÅNGDÖRR	BREDD 2:A DÖRREN		BREDD	HÖJD
13 X 21	611	611	2032	1290	2088
14 X 21	661	661	2032	1390	2088
15 X 21	711	711	2032	1490	2088

## PARDÖRR MED OLIKA DELNING PARDÖRR STANDARD

MODUL	DÖRRBLADSMÅTT (DBM)		HÖJD	KARMYTTERMÅTT (KYM)	
	BREDD GÅNGDÖRR	BREDD 2:A DÖRREN		BREDD	HÖJD
13 X 20	654	554	1922	1290	1985
14 X 20	704	604	1922	1390	1985
14 X 21	704	604	2022	1390	2085
15 X 21	754	654	2022	1490	2085
16 X 21	804	704	2022	1590	2085

## ÖVERLJUSMÅTT

MODUL	KARMYTTERMÅTT (KYM)		MODUL	KARMYTTERMÅTT (KYM)	
	BREDD	HÖJD		BREDD	HÖJD
9 X 2	890	200	2 X 20	200	1975
10 X 2	990	200	3 X 20	300	1975
10 X 3	990	300	3 X 21	300	2075
14 X 3	1390	300	4 X 21	400	2075
15 X 3	1490	300	5 X 21	500	2075

## SIDOLJUSMÅTT

## 1. VÄLJ DÖRRMODELL.

När du väljer design så låt husets stil och färger vara utgångspunkten och välj sedan efter personlig smak!

Använd gärna vår digitala dörrväljare för att ladda upp en bild på din egen fasad och se vilken dörr som passar bäst! [www.dieden-ekodoor.se](http://www.dieden-ekodoor.se)

## 2. VÄLJ TILLVAL.

Har du specifika krav eller önskemål på dörren. T ex att den ska vara energibesparande eller att den sitter på ett utsatt läge. Välj i så fall tillval Energi, Ur och Skur eller Klassad dörr.

## 3. PARDÖRR ELLER SIDO- ELLER ÖVERLJUS.

Har du ett större hål än dörren kan du välja mellan sidoljus eller pardörr med lika eller olika delning. På höjden kan du välja till överljus.

## 4. RÄTT MODULMÅTT.

Börja med att mäta dörrhålet där ytterdörren ska sitta. Dörrkarmen plus 1-5 cm "ställplats" ska rymmas. Modulmättet anges i decimeter,  $9 \times 21 = 900 \times 2100$  mm. Instruktioner för mättagning finns, här intill, på s. 36.

## 5. HÖGER/VÄNSTERHÄNGD?

Ska dörren vara höger- eller vänsterhängd? Titta på dörren från utsidan. Sitter gångjärnen på dörrens högra sida är ytterdörren högerhängd, och vice versa.

## 6. VÄLJ HANDTAG OCH/ELLER LÅS.

När du öppnar och stänger din dörr ska du bära med dig känslan i handen. På sid. 35 ser du vilka handtag som du kan välja till din dörr.

## 7. VAR SMART, ANVÄND ENTRÉTAK.

Ett skyddande tak förlänger dörrens livslängd.

## 8. BESTÄLL I BUTIK ELLER PÅ NÄTET.

På vår hemsida [www.dieden-ekodoor.se](http://www.dieden-ekodoor.se) kan du se och jämföra dörrar, tillval och priser samt handla dygnet runt. Här finns också adresser och telefonnummer till samtliga av våra återförsäljare.



# DESIGNPORTEN | TRÄ



Gedigna  
designportar  
i trä.

MERIT 305Y

MERIT P305Y

## GEDIGNA TRÄPORTAR ÖPPNAR FÖR MÖJLIGHETER

Design är vår serie med gedigna träportar. Alla kan fås i valfri design eller i samma design som i stort sett alla ytterdörrar i vårt sortiment.

En fin möjlighet att få en enhetlig Samtid-, Retro- eller Tradition-design där garageporten dessutom har samma höga kvalitet och långa hållbarhet som ytterdörren.

### Välj trä

Vi gör portarna i ek och teak, men tillverkar även i cederträ, furu och andra träslag enligt önskemål.

Det kostar inte så mycket som du kanske tror. Speciellt inte med tanke på den långa livslängden.



#### Typ:

VIPPORT

SLAGPORT

#### Material:

TRÄ

#### Färg:

 Vit är standard men kan fås i Valfri NCS- eller RAL-färg på utsidan mot tillägg.

#### Träslag:

 Ek, teak eller träslag efter önskemål.

#### Mått:

2400 x 2000, 2400 x 2100,  
2500 x 2000, 2500 x 2100 (mm)  
eller måttanpassas

#### Fjärrstyrning:

finns som tillbehör, för vippport

#### Ventilation:

tillval

#### Isolering:

50 mm polystyren

#### Sparkplåt:

tillval

#### Handtag:

ingår till vippport

#### Låscylinder:

tillval

#### Garanti:

5 år\* (se sid 53)

#### Tillval:

3-punktslåsning och nödfrikoppling

#### Övrigt:

Vippports-typen levereras färdigmonterad och förberedd för att enkelt fästas in i portöppning. Anpassad för montage av automatik.



**SAMTID** | PORTAR MED GLAS

JUBEL P03E1

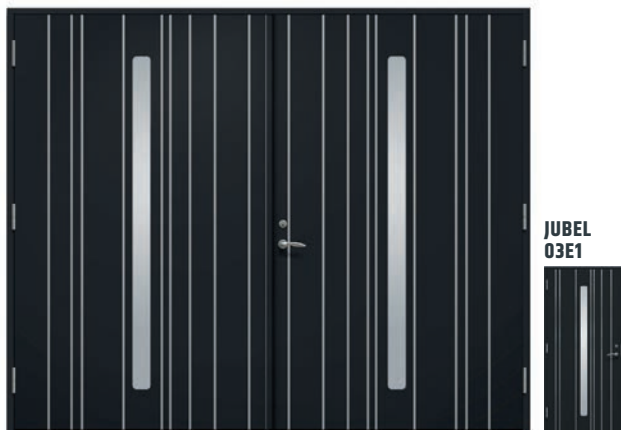

JUBEL  
03E1



VARBERG 1217



VARBERG  
1217



**RETRO** | PORTAR MED GLAS

RETRO P18Q1



RETRO  
18Q1



RETRO P18E1



RETRO  
18E1



**TRADITION** | PORTAR MED GLAS

VITTORIA P3817



VITTORIA  
3817



BEVERLY P6310



BEVERLY  
6310



# PANELPORT | TRÄPANEL



PANELPORT VIPP LASERAD GRANPANEL

## VI HJÄLPER TILL MED MATCHNINGEN

För hus med träpanel kan en panelklädd port vara ett självklart val. Vår panelport finns i flera träslag och behandlingar för att verkligen kunna matcha fasaden på rätt sätt.

Bilden visar stående panel i fur som laserats på plats. Andra varianter är till exempel panel i cederträ eller fjällpanel.

Se fler träslag till höger.



VIPPORT



SLAGPORT

**Typ:**

**Material:**

**Färg:**

**Träslag:**

**Mått:**

**Fjärrstyrning:**

**Ventilation:**

**Isolering:**

**Sparkplåt:**

**Handtag:**

**Låscylinder:**

**Garanti:**

**Övrigt:**

TRÄ

 Valfri NCS- eller RAL-färg

 Ek, gran, teak eller träslag efter önskemål.

2400 x 2050 mm eller måttanpassas

finns som tillbehör, för vipport tillval

40 mm polystyren

ingår

ingår (endast vipport)

tillval

5 år\* (se sid 53)

Vipports-typen levereras färdigmonterad och förberedd för att enkelt fästas in i portöppning. Anpassad för montage av automatik.

PANELPORT VIPP EK

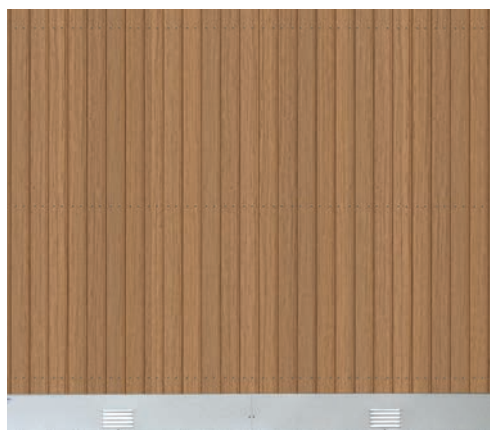

PANELPORT VIPP TEAK

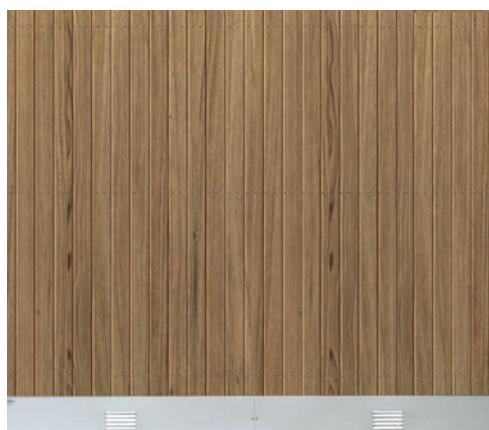

PANELPORT VIPP GRAN

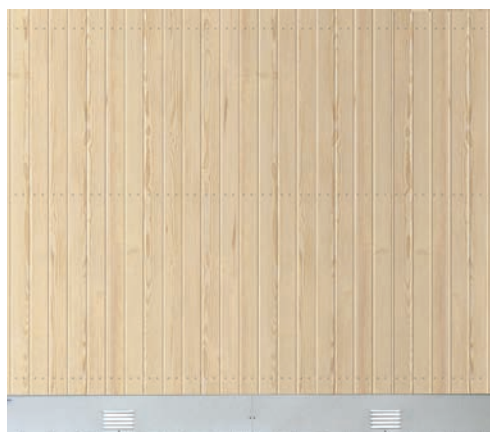

PANELPORT VIPP OBEHANDLAD CEDER

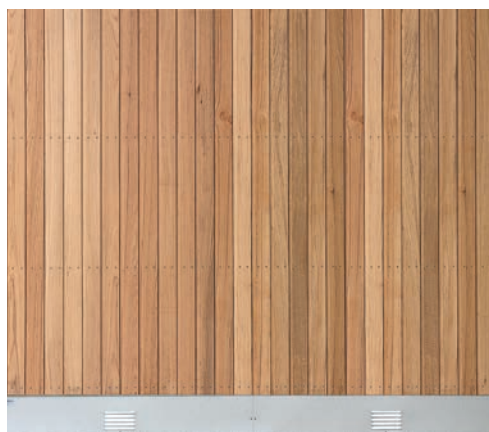

PANELPORT VIPP MÅLAD

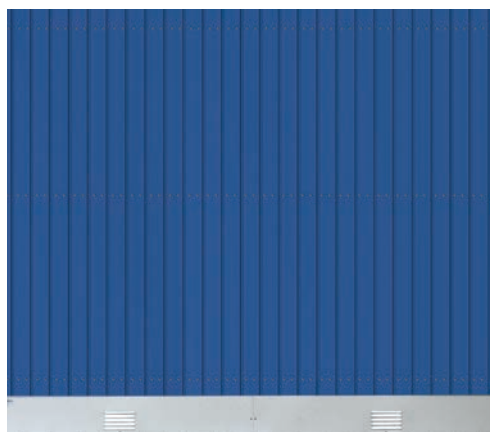

ALLA vippportar levereras färdigmonterade och förberedda för att enkelt fästas in i portöppning.



På vår hemsida kan du enkelt och snabbt se priset på alla våra portar!

 **dieden ekodoor**  
dieden-ekodoor.se

Aktuella priser hittar du på webben.



# FAVORIT | STÅL



FAVORIT STÅENDE RILLOR

## LUGNT OCH SKÖNT MED UNDERHÅLLSFRETT

Favorit har en klassisk design med liggande eller stående rillor. Portbladet är underhållsfritt för lång tid framöver oavsett om du väljer slät lackerad stålplåt eller stuccerad aluminiumplåt.

Även ytbehandlingen är av högsta klass. Här får du en port med mycket god kulör- och glanshållning. Den polyesterlackerade stålplåten är 0,5 mm tjock och finns i många olika kulörer.

Sparkplåt i samma kulör som portbladet är standard för Favorit med portblad i stålplåt. Favorit med aluminiumplåt levereras som standard med sparkplåt i aluzink. Möjligheten finns att kombinera portbladets kulör med sparkplåt i annan kulör.



VIPPOR



SLAGPORT

**Typ:****Material:**

 Stuccerad lackad aluminiumplåt

 Lackad stålplåt

**Färg:****Mått:**

Se till höger  
måttnpassas upp till 2600 x 2050 mm.  
Större mått kan fås mot tillägg

finns som tillbehör, för vipport  
tillval

**Fjärrstyrning:****Ventilation:****Isolering:****Sparkplåt:****Handtag:****Låscylinder:****Garanti:****Tillval:****Övrigt:**

40 mm polystyren

ingår

ingår till vipport

tillval

5 år\* (se sid 53)

3-punktslåsning och nödfrikoppling

Vipports-typen levereras färdigmonterad och förberedd för att enkelt fästas in i portöppning. Anpassad för montage av automatik.

# SVERIGES MEST SÅLDA PORTMODELL!

FAVORIT STÅLPLÅT MED STÅENDE RILLOR, MÖRKRÖD

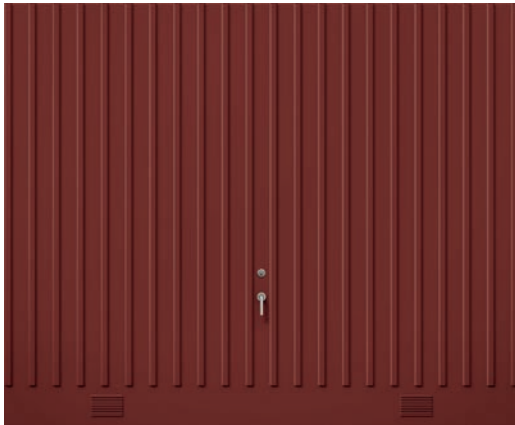

FAVORIT ALUMINIUM MED LIGGANDE RILLOR, GRÅ



ALLA vipportar levereras färdigmonterade och förberedda för att enkelt fästas in i portöppning.

Se aktuella standardkulörer nedan eller hämta hem ett informationsblad på [www.dieden-ekodoor.se](http://www.dieden-ekodoor.se).

## LACKAD ALUMINIUMPLÅT | 14 KULÖRER



## LACKAD STÅLPLÅT | 15 KULÖRER



### 1. HÅLLER DUBBELT SÅ LÄNGE!

Av erfarenhet så vet vi att våra Favorit-portar har ungefär dubbelt så lång livstid jämfört med andra portar på marknaden. Kunder som byter ut sin gamla Diedenport från 60- eller 70-talet gör det ofta för att den har blivit påkörd för många gånger eller för att färgen känns omodern och inte för att den är utsliten.

### 2. VÄLJ MELLAN TOTALT 29 OLIKA KULÖRER

Som standard kan du välja mellan 14 kulörer i aluminiumplåt och 15 kulörer i stålplåt.

### 3. GENOMGÅNGSDÖRR

Väljer du en FAVORIT vipport så kan du även få den med genomgångsdörr i portbladet.

### 4. MÅTTANPASSAD

Vi anpassar porten efter dina mått.

### 5. FJÄRRSTYRNING

Fjärrstyrning med motor finns som tillbehör till alla vipportar. Förmonterad för automatik.

### 6. LIVSTIDS GARANTI

Dieden-Ekodoors portar har en gedigen konstruktion med karm av vinkelstål och livstids garanti på fjäderbrott. Portarna testas och lever upp till EU-krav. Säkerhet och livslängd är utmärkande för Dieden-Ekodoor Favorit.

### 7. MAXIMAL INKÖRSBREDD

Våra vipportar kräver minimalt med utrymme och ger därmed maximal inkörsbredd i portöppningen.



# BARBRO | STÅL



Nyhet  
bland våra  
stålportar.

BARBRO - NYHET!

## EXTRA PÅBACKNINGSSKYDD I STARK KOMPOSIT

Barbro har liksom FAVORIT en klassisk design med stående rillor. Portbladet är underhållsfritt för lång tid framöver.

Skillnaden mellan Favorit och Barbro är att vi monterat på påbackningsskydd i komposit. Detta gör Barbro särskilt tålig.

Även ytbehandlingen är av högsta klass. Här får du en port med mycket god kulör- och glanshållning. Den polyesterlackerade stålplåten är 0,5 mm tjock och finns i 15 olika kulörer.

Lämpar sig mycket bra både som enskild port eller som radgarage.



### VIPPOR

● Lackad stålplåt

**Typ:**

**Material:**

**Färg:**

**Mått:**

**Fjärrstyrning:**

**Ventilation:**

**Isolering:**

**Sparkplåt:**

**Handtag:**

**Låscylinder:**

**Garanti:**

**Tillval:**

**Övrigt:**

Se till höger  
måttnpassas upp till 2600 x 2050 mm.  
Större mått kan fås mot tillägg  
finns som tillbehör, för vipport  
tillval  
40 mm polystyren  
ingår  
ingår  
tillval  
5 år\* (se sid 53)  
3-punktslåsning och nödfrikoppling  
Vipports-typen levereras färdigmonterad och  
förberedd för att enkelt fästas in i portöppning.  
Anpassad för montage av automatik.



# BARBRO MED PÅBACKNINGSSKYDD

BARBRO STÅLPLÅT, VIT



BARBRO STÅLPLÅT, AZURBLÅ

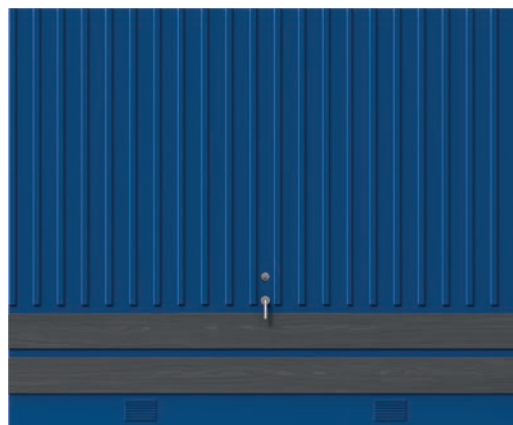

## LACKAD STÅLPLÅT | 15 KULÖRER



BARBRO STÅLPLÅT, GRÖN

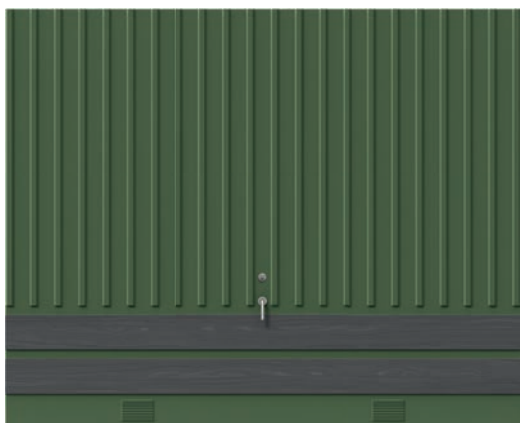

BARBRO STÅLPLÅT, ANTRACITMETALLIC



ALLA vipportar levereras färdigmonterade och förberedda för att enkelt fästas in i portöppning.  
Se aktuella standardkulörer ovan eller hämta hem ett informationsblad på [www.dieden-ekodoor.se](http://www.dieden-ekodoor.se).

# 1928 | STÅL

Modern i  
strukturerad  
plåt.

1928 WOODGRAIN S4000-N

## ISOLERAD OCH UNDERHÅLLSFRI MED MODERNT STUK.

1928 är en vipport med lätt strukturerad yta och liggande spår. Portbladet i stålplåt är tåligt och underhållsfritt för lång tid framöver. Naturligtvis är även ytbehandlingen av högsta klass – med mycket god kulör- och glanshållning. Porten kan beställas i valfri NCS- eller RAL-färg.

Som alla våra vipportar har även 1928 en patenterad konstruktion i perfekt balans. Vi lämnar livstids garanti på fjäderbrott.

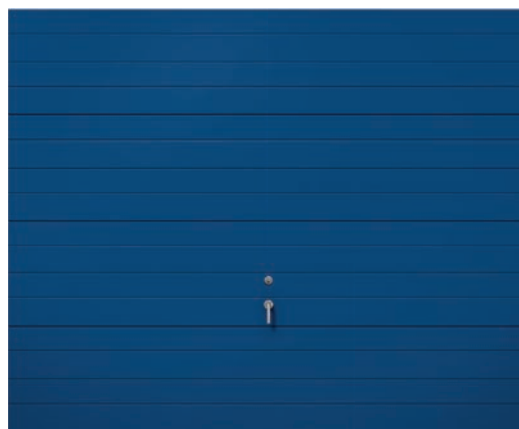
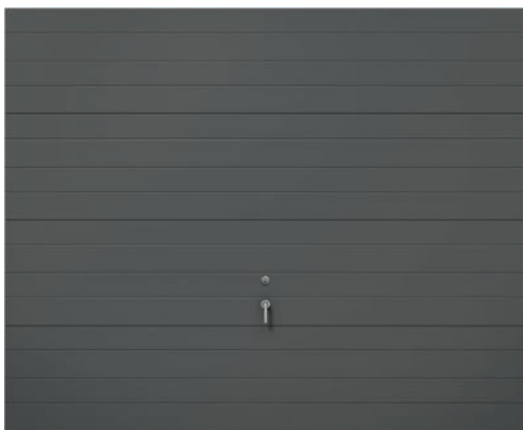
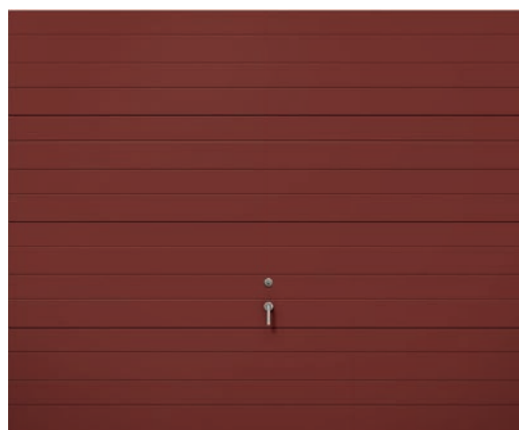
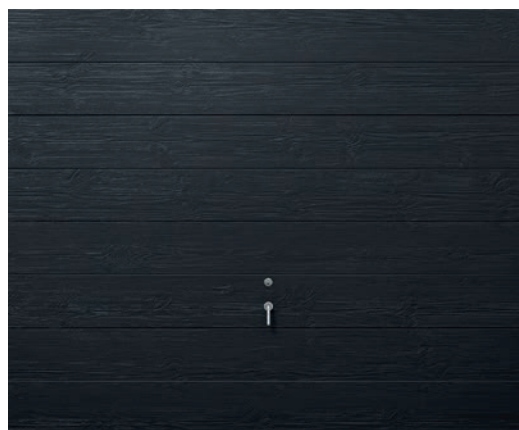

<b>Typ:</b>	<b>VIPPORT</b>
<b>Material:</b>	Strukturerad plåt
<b>Färg:</b>	 Vit är standard men kan fås i Valfri NCS- eller RAL-färg på utsidan mot tillägg.
<b>Mått:</b>	måttnpassas upp till 2600 x 2200 mm. Större mått kan fås mot tillägg
<b>Fjärrstyrning:</b>	finns som tillbehör
<b>Ventilation:</b>	tillval
<b>Isolering:</b>	40 mm
<b>Handtag:</b>	ingår
<b>Låsylinder:</b>	tillval
<b>Garanti:</b>	5 år* (se sid 53)
<b>Tillval:</b>	3-punktslåsning och nödfrikoppling
<b>Övrigt:</b>	Levereras färdigmonterad och förberedd för att enkelt fästas in i garageportsöppning. Anpassad för montage av automatik.

**1928 SOM STANDARD (VIT MED HANDTAG)****1928 BLÅ S5040-R80B****1928 MÖRKGRÅ S7000-N****1928 RÖD S5040-Y80R****1928 WOODGRAIN S4000-N****1928 WOODGRAIN SVART**

ALLA vipportar levereras färdigmonterade och förberedda för att enkelt fästas in i portöppning.



# TAKSKJUTPORT | STÅL



Robust i  
galvaniserat  
stål.

TAKSKJUTPORT SLÅT

## KRAFTIG TAKSKJUTPORT I FEM OLIKA MODELLER.

Våra takskjutportar finns i fem olika modeller. Samtliga är isolerade och har kraftfull galvaniserad stål på båda sidor. Vi kan även tillverka takskjutportarna med ett eller flera fönster.

Portarna har ett stängt fjädersystem (torsionsfjäder) med säkerhetsspärr och fästen med slutna spår. En svart gummlist är monterad runt porten. Samtliga modeller är förberedda för automatik.



**Typ:**

**Material:**

**Färg:**

**Mått:**

**Frihöjd:**

**Fjärrstyrning:**

**Ventilation:**

**Isolering:**

**Handtag:**

**Låscylindrar:**

**Garanti:**

**Övrigt:**

### TAKSKJUTPORT

Galvat stål

 Vit är standard men kan fås i valfri RAL

bredd 2000 - 6000 mm  
höjd 2020 - 3070 mm

låg höjd +210 mm som standard  
finns som tillbehör

tillval

paneltjocklek 40mm

tillval

tillval

5 år\* (se sid 53)

Tar ingen plats framför porten men mycket takutrymme inuti garaget.

Levereras i delar. Rekommenderas att montering utförs av professionell montör.

HORISONTELLA SPÅR VIT



MIKRORILLAD MÖRKGRÅ

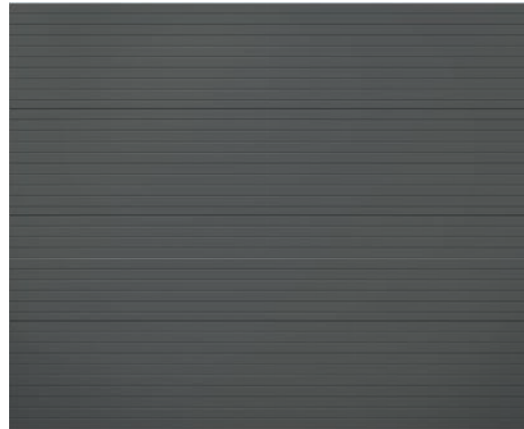

SLÄT YTA BLÅ

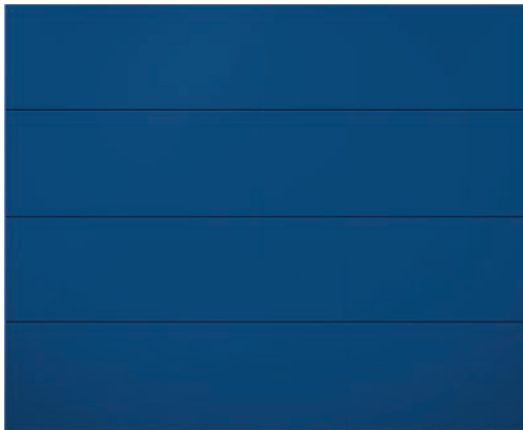

FYLLNINGAR RÖD

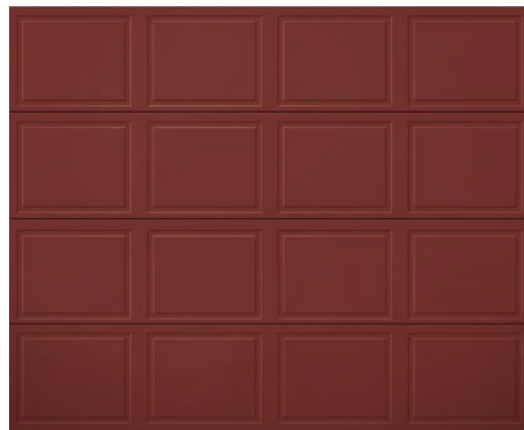

CENTRALSPÅR SVART

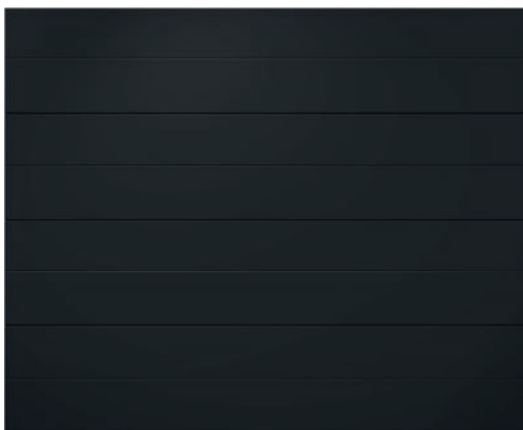

CENTRALSPÅR GRÅ

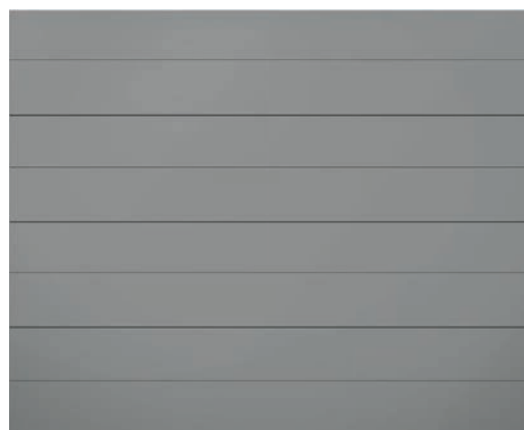

# GALLERPORT

Trygghet i  
parkerings-  
garaget.

GALLERPORT MÖRKGRÅ

## TRYGGARE I PARKERINGSGARAGET.

Vår lätta och smidiga, men ändå kraftiga, gallerport i galvaniserat stål är framtagen speciellt för parkeringsgarage.

Gallerporten är underhållsfri och har en rejäl sparkplåt. Passar för såväl bilgarage som förråd där man vill kunna stänga men ändå ha maximal öppning och infartsbredd.



**Typ:**

**GALLERPORT**

**Material:**

Galvat stål

**Färg på plåt:**



**Mått:**

måttanpassas upp till 2400 x 2050 mm  
Större mått kan fås mot tillägg

**Fjärrstyrning:**

finns som tillbehör

**Handtag:**

ingår

**Låscylinder:**

tillval

**Sparkplåt:**

ingår

**GARANTI:**

5 år\* (se sid 53)

**Övrigt:**

Kräver minimalt med underhåll med få rörliga delar.  
Levereras färdigmonterade och förberedda att enkelt  
fästas in i garageportsöppning.  
Anpassad för montage av automatik.



# STÅL- OCH BRANDDÖRR



Dörrar för  
högt ställda  
krav.

- **Brett sortiment** Vi har ett brett sortiment av certifierade dörrar, även i stora storlekar. I sortimentet finns dörrprodukter för nästan alla typer av användningsområden.
- **Serie- och individuell produktion** Oavsett om det handlar om stora eller små projekt kan du räkna med säkra leveranser från oss.
- **Uppfyller stränga krav** Det är hårda krav på stål- och branddörrar. Vårt sortiment är kvalitetssäkrat och godkänt enligt den nya europeiska standarden EN 13501-2.
- **Hög hållbarhet** Sortimentet består av kvalitetsdörrar som är tillverkade av solida material. Det garanterar hållbarhet och lång livslängd.
- **Snygg yta** Våra stål- och branddörrar levereras med en slät yta i RAL- och NCS-färger som tillgodoser de flesta önskemål.
- **Glas** När du väljer dörrlösningar från oss får du glas av hög kvalitet från den globala koncernen Saint Gobain.
- **Korrosivitets-klasser** Våra ståldörrar levereras som standard färdigmålade. Dörrarna kan fås målade i korrosivitetsklass C5.

## STÅL- OCH BRANDDÖRRAR SOM GER SKYDD DÄR DET BEHÖVS.

Vi erbjuder ett komplett sortiment av stål- och branddörrar, brandskjutportar och glaspartier av stål för både nybyggnationer och ombyggnadsprojekt. Vi har rejält med valmöjligheter där bra funktionalitet alltid står i centrum.

Välj en dörrlösning från oss så får du det skydd du behöver – där det behövs!

Läs mer i vår folder "Stål- och branddörrar" på [www.dieden-ekodoor.se](http://www.dieden-ekodoor.se)

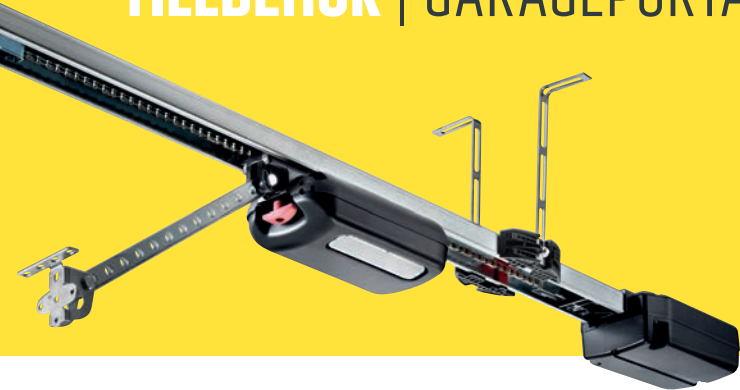

## GARAGEPORTÖPPNARE FRÅN SOMMER OCH APERTO

Portöppnaren är enkel och pålitlig att använda. Tryck på fjärrkontrollen, porten öppnas och du kan köra direkt in.

Smidigt och bekvämt i regn och rusk!

### BASE+

 = Enbart för BASE+

Den nya generationen garageportöppnare från SOMMER har tvåvägs-radiosystemet SOMloq2, dvs de kommunicerar åt båda håll mellan fjärrkontroll (som t.ex. Pearl Vibe) och portöppnare. Du kan bl.a. få bekräftelse på utförda kommandon och besked om portens position. Radiosystemet har mycket säker 128-bitars AES-kryptering med rullande kodväxling.

Base+ finns med 600N och 800N. Den har inbyggd LED-belysning, effektiv med lång livslängd, och drar mindre än 1W i stand-by-läge. Tillbehören är lätta att koppla in.

 **Lock** plug-in magnetlås som mekaniskt blockerar portöppnaren i valfri position. Klarar tryck upp till 300 kg vilket förstärker ditt inbrottskydd.



 **Senso** fuktsensor, känner av temperatur och luftfuktighet i garaget. Portöppnaren öppnar automatiskt för ventilation vid behov. När önskat värde är nått stängs porten igen.



 **Memo** plug-in extra radiominne. Utökar minnet till 450 fjärrkontrollkommandon. Om motorvagnen behöver bytas är det enkelt att flytta med minnesmodulen.



 **Buzzer Set** plug-in sirén/larm med två funktioner i en. Alarmet känner av ett inbrottsförsök och en stark signal ljuder. Varningsljudet däremot, hörs under stängning av porten.



 **Accu** batteribackup som klarar minst 5 portcykler vid strömavbrott.



 **Laser** parkeringsassistans som hjälper dig att placera bilen rätt. Aktiv under portöppning och inställd tid därefter.



 **Motion** infraröd rörelsedetektor som reagerar på människor och djur som rör sig och tänder extrabelysning (annan belysning via Relay).



 **Relay** plug-in relä för extra funktioner, t.ex. för inkoppling av belysning invändigt eller utvändigt.

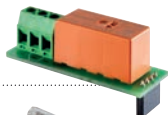

 **Lumi base+** extra belysning för takenheten. Kopplas parallellt med belysningen i motorvagnen. Slå enkelt på/av med fjärrkontroll.

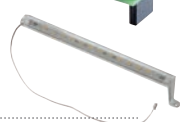

### APERTO A550L

En enkel och prisvärd lösning för garageportar. Går mjukt och tyst.



- Inkl 2 st fjärrkontroller (2-kanal)
- Enkel montering
- Underhållsfri
- Frikopplingshantag
- Led-belysning (3 Led-dioder)
- Många tillbehörs val finns

### FJÄRRKONTROLLER MM

**Pearl** 4 kanaler, svart/röd.



 **Pearl Vibe** 4 kanaler, SOMloq2-vibration, svart/röd.



**Hållare Pearl Vibe** Hållare speciellt för Pearl, Pearl Vibe och Pearl Twin, svart.



**Slider+** 4 kanaler, svart/rostfritt.



 **Slider Vibe** 4 kanaler, SOMloq2-vibration, svart/rostfritt.



**Pearl Twin** 2 kanaler, svart/krom.



**SOMtouch** Vägtryckknapp med 2 kanaler, SOMloq2 LED-blink, batteridrift, vit.



**SOMtouch** Vägtryckknapp med 2 kanaler, SOMloq2 LED-blink, batteridrift, antracit/vit.



**Telecodey+** Kodlås/fjärrkontroll, 12 kanaler, SOMloq2 LED-blink



## ANDRA TILLBEHÖR

**Dieden-Ekodoor 3-punktslås**  
Låsfunktion med vajer.

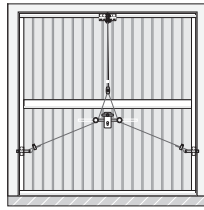

**Frikoppling**  
Frikoppling med vajer.



**Frikopplingslås**  
Frikoppling med cylinderlås.



**Väggknapp**  
Väggtryckknapp, trådbunden.  
Inkl 7,5 m kabel.



## VENTILER

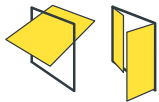

En väl fungerande ventilation i garaget motverkar kondens. Utseendet på ventilerna skiljer sig mellan våra olika porttyper.

**Ventiler i sparkplåt**

**Skjutluckor till ventilationsöppningar**

## FÄSTÖRON

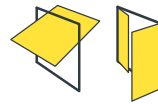

**Fästöron** För montage i mur eller betong.

## LÅS

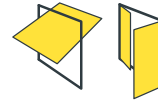

För extra hög säkerhet kan porten kompletteras med säkerhetslås från ASSA.



**Säkerhetslås ASSA 411**  
exkl. cylinder/tillbehör

**Cylinderring och vred till säkerhetslås**

**Låscylinder Dorma**

## SPARKPLÅT

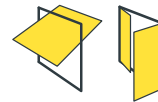

Sparkplåten ger ett extra skydd på portens mest utsatta nedre del. Sparkplåt finns i lackerad stål- eller aluminiumplåt, koppar, rostfritt och aluzink.

**Sparkplåt koppar eller rostfri**

**Sparkplåt i stål eller annan kulör än standard**

Alla portar

**5 år**  
garanti.

### \*GARANTI

Alla våra portar har fem års garanti för extra trygghet. Våra portar har en gedigen konstruktion, är testade och lever upp till EU-krav.

**VIPPORT:** Livstidsgaranti på fjäderbrott.

Se hemsidan [www.dieden-ekodoor.se](http://www.dieden-ekodoor.se) för specifik garanti och info om varje port.



# MÄTTAGNING

## DINA MÅTT ÄR VIKTIGARE ÄN VÅRA.

Mät din portöppning enligt våra anvisningar eller planera efter de mått som passar bäst vid nybyggnation. Vi erbjuder dig hundra procentig måttanpassning. Det gör att infartsbredden aldrig minskar vid ett byte från en gammal port till en ny från oss.

Våra standardmått hittar du för respektive port i katalogen eller på [www.dieden-ekodoor.se](http://www.dieden-ekodoor.se)

**Mät porthålets stumma mått.** Höjd och bredd.

**A+B.** Dra bort 10 mm på höjd- och breddmått så får du portens **KarmYtterMått - KYM Höjd och KYM Bredd.**

Fritt inkörsmått på höjden **KYM -130 mm**

**C.** Beräkning av inkörsbredd: Från karmens överkant och 750 mm ner **KYM bredd -145 mm.**

Nedanför 750 mm mäter man **KYM bredd -60 mm.**

**D.** Fritt sidoutrymme krävs om 55 mm innanför dagöppningen.

**E.** Vid **hand**manövrerad port krävs 70 mm fritt ovanutrymme innanför dagöppningen.

Vid **fjärr**manövrerad port krävs 80 mm fritt ovanutrymme innanför dagöppningen.

**Obs!** Porten går in 1250 mm oavsett höjd på porten.

För att garantera rätt mått på din port, eller om du har frågor angående mätning rekommenderar vi att du kontaktar en av våra återförsäljare.

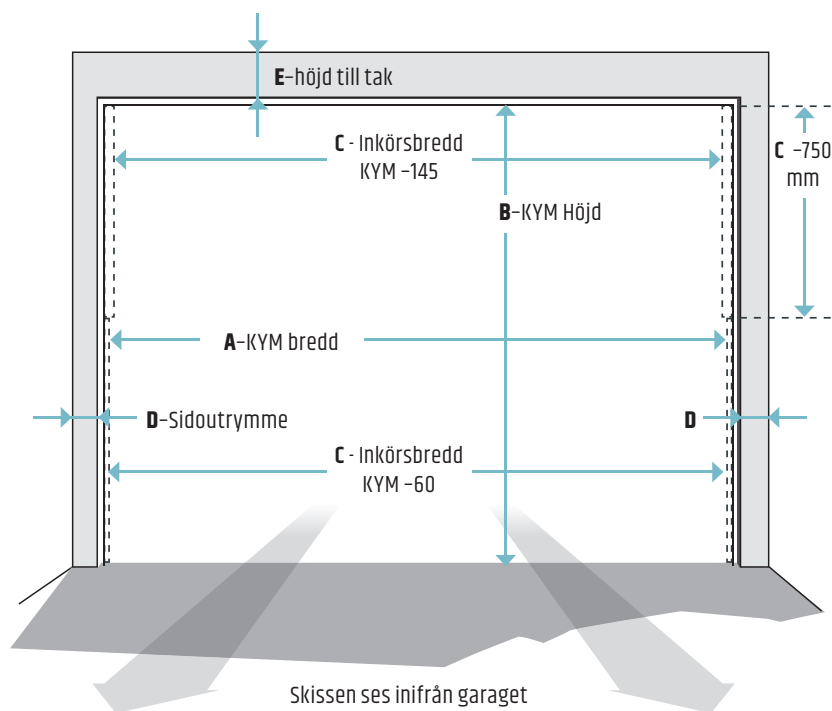

## VIPPORT

**TÄNK PÅ ATT VIPPORTEN ALLTID MONTERAS INNAFÖR DAGÖPPNINGEN!**

VIPPORT	Dagöppningsmått	Beställningsmått	Max infartsmått
A Bredd	2400 mm	2390 mm	2260 (2330*) mm
B Höjd	2050 mm	2040 mm	1915 mm

\* Infartsbredden är beroende dels av portens höjd, dels av höjden på bilens backspeglar. I de flesta fallen är infartsbredden endast 60 mm mindre än karmyttermåttet.

## SLAGPORT

Tänk på att slagporten monteras med medföljande tråkarm i dagöppningen!

SLAGPORT	Dagöppningsmått	Beställningsmått	Max infartsmått
A Bredd	2500 mm	2490 mm (x-10mm)	2380
B Höjd	2100 mm	2075 mm (x-10mm)	2050

**D + E** Inget fritt sidoutrymme eller ovanutrymme krävs eftersom porten sätts i dagöppningen.

## TAKSKJUTPORT

**A & B Dagöppningsmått** ( bredd och höjd )

Dagöppningen är storleken på det hål som porten skall in i. Ange bredd och höjd.

**C Sidoutrymme**

Minsta sidoutrymme bör vara 10 cm. Sidoutrymmet är avståndet från kanten av dörrbladet och in i väggen.

**D Höjd till tak**

Måttet på höjden ska mätas från toppen av porten till taket eller till den lägsta punkten. Det får inte finnas några hinder i takbalkarna eller annat och gäller för hela området där porten ska vara i rörelse.

**OBS!** Minsta takhöjd för vår standard takskjutport är 210 mm högre än porten.

## 1. VÄLJ PORT.

Välj rätt port för era behov och användarkrav.

Vi har flera modeller och varianter i vårt sortiment, helt enkelt eftersom våra kunder är olika och har varierade önskemål.

## 2. MÄT RÄTT.

Följ instruktionerna, här intill, på sid. 54 för respektive porttyp.

## 3. VÄLJ TILLBEHÖR.

Fjärrstyrning, extra lås eller ventilation.

Anpassa porten efter dina önskemål och förutsättningar.

Se våra tillbehör på sid. 52 – 53.

## 4. BESTÄLL I BUTIK ELLER PÅ NÄTET.

På vår hemsida [www.dieden-ekodoor.se](http://www.dieden-ekodoor.se) kan du se och jämföra portar, tillval och priser samt handla dygnet runt. Här finns också adresser och telefonnummer till samtliga av våra återförsäljare.



Vi är störst  
i Sverige på  
vipportar!

### VIPPORT

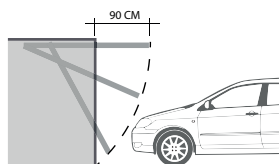
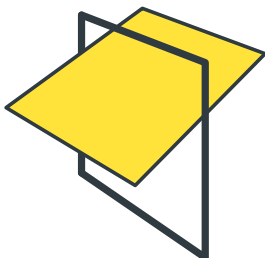

Vipporten kräver minimalt med underhåll med få rörliga delar. Våra vipportar levereras färdigmonterade och förberedda att enkelt fästas in i garageportsöppning.

En vipport kräver liten plats då den inte behöver skenor i taket vilket gör att den "försvinner" i öppet läge.

Våra vipportar är anpassade för montage med automatik.

### SLAGPORT



Slagportar är en traditionell och praktisk lösning, särskilt om man använder garaget till andra saker än bilen.

Dörrarna är t ex lätta för barn att öppna och stänga själva. Vi rekommenderar slagport för varmgarage.

### TAKSKJUTPORT

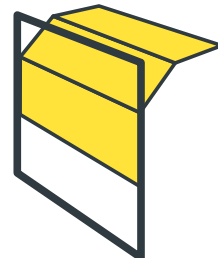

Takskjutporten stjäl inget utrymme framför bilen och försvinner smidigt in i garaget. Dock tar porten mycket plats i garagetaket. Takskjutporten levereras i delar och bör monteras av proffs. De många delarna gör också takskjutporten mer känslig för t ex stötar.

# INNERDÖRRAR

Många kunder som köper ytterdörr från oss passar samtidigt på att köpa nya innerdörrar. Ett bra betyg, tycker vi. Både på oss och på våra kunder!





dieden-ekodoor.se

# VÄLJ EN DIEDEN-EKODOOR.

Svensk kvalitet – snabb och effektiv montering – flexibilitet – garanti.

Det finns många anledningar att välja Dieden-Ekodoor. Vi erbjuder dörrar och portar som både hantverkare och husägare uppskattar. Alla våra produkter hittar du på vår webbsida. Välkommen!



**DÖRRAR MED KLASS**  
BRAND – LJUD – INBROTT



Vi är flexibla och anpassar  
gärna dörren efter  
dina behov.

**GARANTI**

Alla våra dörrar har  
15 års formgaranti och  
5 års fabriksgaranti.

**Nyhet!**

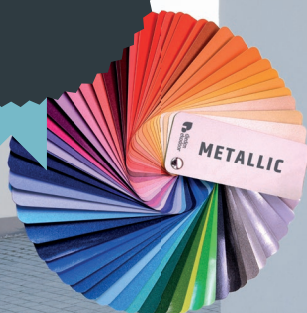

## VI ERBJUDER DÖRRAR I METALLIC-KULÖRER.

\*Våra metallicfärger kan avvika något i jämförelse med liknande färgkulör. Fråga oss!

Nu går vi ett steg längre och erbjuder även dörrar i metallic-kulörer. Enhetligt, snyggt och matchande till aluminiumfönster eller om du bara vill att din entré ska få extra uppmärksamhet.

Kontakta oss så berättar vi vilka metallicfärger\* som vi erbjuder.  
– Vi har en dörr för varje behov!

Med hög  
kvalitet  
i fokus.



ISO 9001



ISO 14001



**DIEDEN-EKODOOR** | CERTIFIKAT OCH MÄRKNINGAR



**DÖRRAR MED KLASS**

Industrigatan 3, 289 42 Broby

Tel 044-462 30

[info@dieden-ekodoor.se](mailto:info@dieden-ekodoor.se)

[www.dieden-ekodoor.se](http://www.dieden-ekodoor.se)

 **dieden  
ekodoor**